



Audio Furniture



ハカミ工業株式会社

本 社	〒529-0498 滋賀県長浜市木之本町黒田313-2	TEL.0749-82-4334
東 京 支 店	〒103-0013 東京都中央区日本橋人形町3-11-12	TEL.03-3664-2484
大 阪 支 店	〒550-0011 大阪市西区阿波座2-4-17	TEL.06-6535-3450
仙 台 営 業 所	〒980-0022 仙台市青葉区五橋1-4-30 ビジネスセンタービル	TEL.022-262-8939
名 古 屋 営 業 所	〒460-0022 名古屋市中区金山1-4-4 タツミビル	TEL.052-339-2291
福 岡 営 業 所	〒812-0024 福岡市博多区綱場町5-28 さかえビル	TEL.092-281-7838

弊社は、日本工業規格「JIS Q 15001個人情報保護マネジメントシステム-要求事項」に適合して、個人情報について適切な保護措置を講ずる体制を整備している事業者等と認定されています。

地域未来牽引企業 弊社は経済産業省より、地域の経済成長を牽引する企業として「地域未来牽引企業」に選定されています。

取扱販売店

本カタログに掲載の製品は、オープン価格です。価格は販売店にお問い合わせください。

組立設置をご希望される場合は、販売店にご相談ください。

安全に関するご注意  
製品ご使用前には取扱説明書を必ずよくお読みの上、正しくお使いください。

- 印刷された製品の色調は、実物と多少違う場合があります。
- 規格及び外観は、改良のため予告なく変更されることがあります。



# Ales

[アレス]

スタンダードを追求した、クローズスタイル。  
落ち着いたダークブラウン木目がオーディオ空間を引き立てます。



■ A-1415 + SB-991



■ A-1233

## 特長

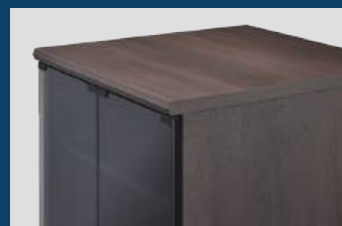

### 天板仕様と表面材

剛性と重みのある厚さ25mmの天板。質感の高いダークブラウン木目シートは設置場所を選びません。



### グレーガラス扉

プッシュオープン式のグレー強化ガラスは、高級感があり操作性にも優れています。

## バリエーション

### A-1223

- 質量：約47.5kg(2梱包)
- 総耐荷重：150kg
- 付属品：棚板2枚

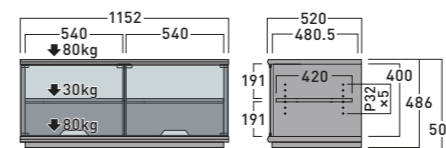

### A-1233

- 質量：約69kg(2梱包)
- 総耐荷重：200kg
- 付属品：棚板3枚

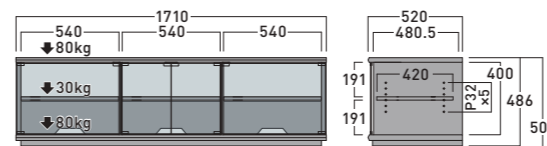

### A-1414

- 質量：約51.5kg(2梱包)
- 総耐荷重：100kg
- 付属品：棚板3枚

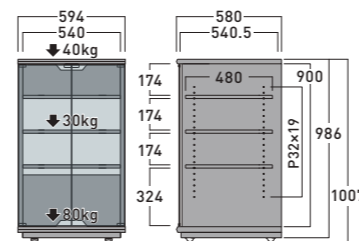

### A-1415

- 質量：約60kg(2梱包)
- 総耐荷重：150kg
- 付属品：棚板4枚

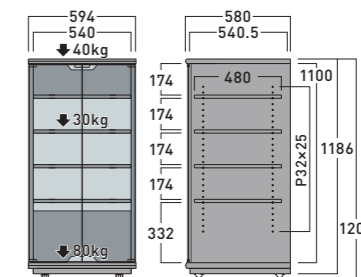

## オプション

### AP-120 [棚板]

- 外形寸法：W538×D420×H18(mm)
- 質量：約3kg
- 耐荷重：30kg
- 付属品：棚受ダボ4個



■ A-1223 / 1233用

### AP-140 [棚板]

- 外形寸法：W538×D480×H18(mm)
- 質量：約3.5kg
- 耐荷重：30kg
- 付属品：棚受ダボ4個



■ A-1414 / 1415用

# Bastia

[バ스티ア]

スクエアデザインに大柄のブラック木目が重厚感を演出。  
シンプルでスタンダードなスタイルが高級感を醸し出します。



■ B-2323



■ B-2515 + SB-967

## 特長



### 天板仕様と表面材

剛性と重みのある厚さ25mmの天板。伝統的なブラック木目シートはどんなオーディオにもマッチします。



### グレーガラス扉

プッシュオープン式のグレー強化ガラスは、高級感があり操作性にも優れています。

## バリエーション

### B-2323

- 質量：約47.5kg(2梱包)
- 総耐荷重：150kg
- 付属品：棚板2枚

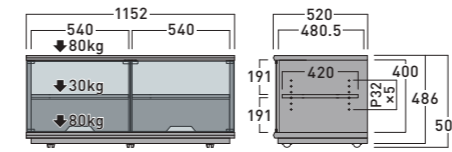

### B-2333

- 質量：約69kg(2梱包)
- 総耐荷重：200kg
- 付属品：棚板3枚

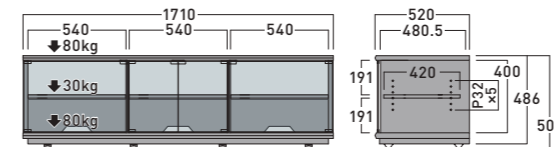

### B-2514

- 質量：約51.5kg(2梱包)
- 総耐荷重：100kg
- 付属品：棚板3枚

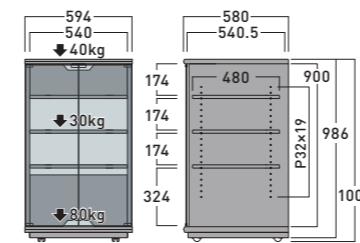

### B-2515

- 質量：約60kg(2梱包)
- 総耐荷重：150kg
- 付属品：棚板4枚

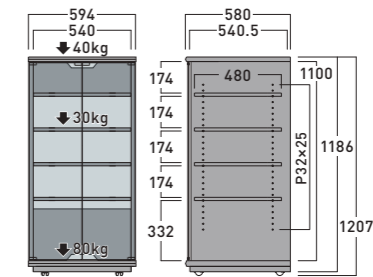

## オプション

### BP-230 [棚板]

- 外形寸法：W538×D420×H18(mm)
- 質量：約3kg
- 耐荷重：30kg
- 付属品：棚受ダボ4個



■ B-2323 / 2333用

### BP-250 [棚板]

- 外形寸法：W538×D480×H18(mm)
- 質量：約3.5kg
- 耐荷重：30kg
- 付属品：棚受ダボ4個



■ B-2514 / 2515用

# Esta

[エスタ]

コンパクトサイズのエントリーモデル。ダークブラウン木目とクリアガラスの組み合わせは機器との相性抜群です。



■ ES-525 + SB-57



■ ES-523 + SB-55

## 特長



### 天板仕様と表面材

スッキリとした印象の厚さ18mmの天板。質感の高いダークブラウン木目は耐久性に優れたPVCシート仕上げです。



### クリアガラス扉

プッシュオープン式の強化ガラスは、清潔感があり操作性にも優れています。

## バリエーション

### ES-523

- 質量：約18.5kg
- 総耐荷重：60kg
- 付属品：棚板1枚

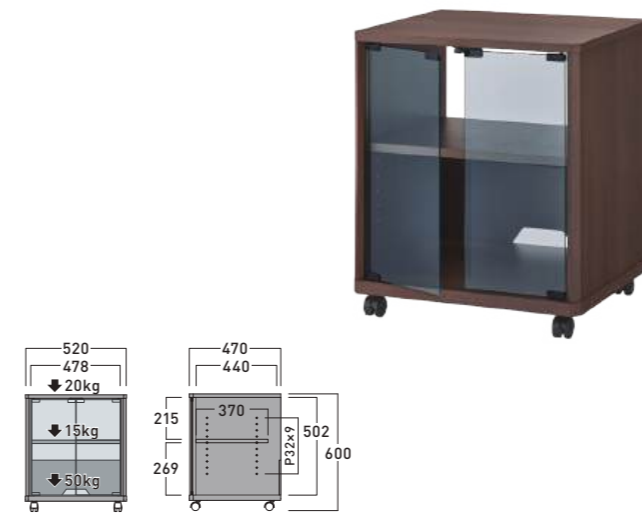

### ES-525

- 質量：約28kg
- 総耐荷重：80kg
- 付属品：棚板3枚



## オプション

### ESP-01 [棚板]

- 外形寸法:W476×D370×H18(mm)
- 質量：約3kg
- 耐荷重：15kg
- 付属品：棚受ダボ4個



## スピーカースタンド

### SB-51

- 2台1組
- 質量：約2kg / 1台
- 耐荷重：20kg / 1台
- 付属品：スベリ止めシール8枚

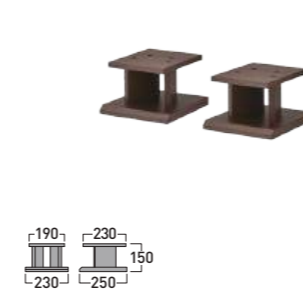

### SB-53

- 2台1組
- 質量：約2.5kg / 1台
- 耐荷重：20kg / 1台
- 付属品：スベリ止めシール8枚

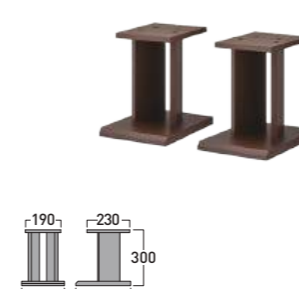

### SB-55

- 2台1組
- 質量：約3kg / 1台
- 耐荷重：20kg / 1台
- 付属品：スベリ止めシール8枚



### SB-57

- 2台1組
- 質量：約3.5kg / 1台
- 耐荷重：20kg / 1台
- 付属品：スベリ止めシール8枚



# Figalo

[フィガロ]

スリムデザインのライトセッティング向けオーディオラック。  
 マットブラックの本体は  
 どんなデザインのコンポーネントとも調和します。



■ FG-633 + SB-65



■ FG-635

## 特長

### 天板仕様と表面材

スッキリとした印象の厚さ18mmの天板。落ち着いたマットブラックシートは耐久性に優れたPVCシート仕上げです。

### クリアガラス扉

プッシュオープン式の強化ガラスは、清潔感があり操作性にも優れています。

## バリエーション

### FG-633

- 質量：約18.5kg
- 総耐荷重：60kg
- 付属品：棚板1枚

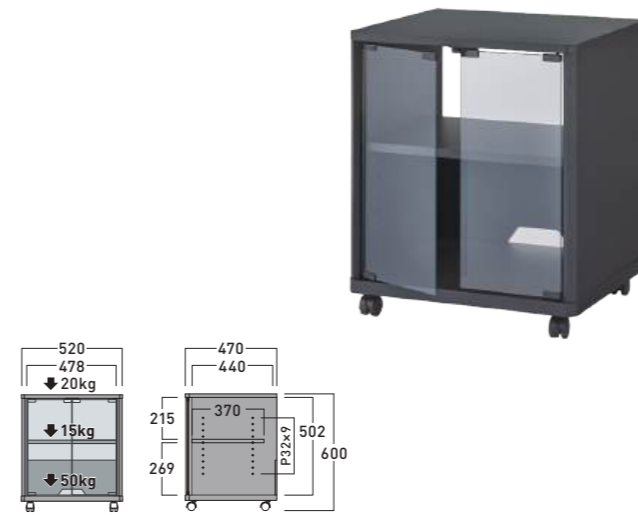

### FG-635

- 質量：約28kg
- 総耐荷重：80kg
- 付属品：棚板3枚



## オプション

### FGP-01 [棚板]

- 外形寸法:W476×D370×H18(mm)
- 質量：約3kg
- 耐荷重：15kg
- 付属品：棚受ダボ4個



## スピーカースタンド

### SB-61

- 2台1組
- 質量：約2kg / 1台
- 耐荷重：20kg / 1台
- 付属品：スベリ止めシール8枚

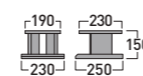

### SB-63

- 2台1組
- 質量：約2.5kg / 1台
- 耐荷重：20kg / 1台
- 付属品：スベリ止めシール8枚



### SB-65

- 2台1組
- 質量：約3kg / 1台
- 耐荷重：20kg / 1台
- 付属品：スベリ止めシール8枚

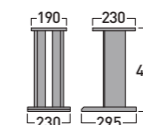

### SB-67

- 2台1組
- 質量：約3.5kg / 1台
- 耐荷重：20kg / 1台
- 付属品：スベリ止めシール8枚

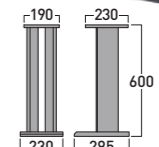

# Glenn

[グレン]

制振性と放熱性を両立したスタンダードオーディオラック。  
小型機器対応のコンパクトタイプもラインナップしました。



■ G-3614 + GP-361



■ G-3615 + KP-40AJ + SB-965

## 特長



### シンプルデザイン&スタイル

どんなインテリア、機器にも好相性なダークグレー木目シート。エッジの効いた4つの側板が重厚感とシャープさを演出します。



### 放熱性と堅牢性

機器を美しく魅せ、放熱も考慮したオープンオーディオラック。配線箇所によって自在に位置を変えられるスチール製補強フレーム付きです。

## バリエーション

### G-3414

- 質量：約16.5kg
- 総耐荷重：180kg
- 付属品：棚板2枚
- コンパクトタイプ

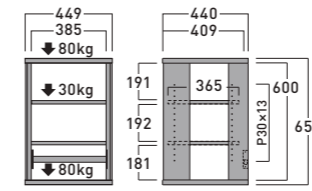

### G-3611 [オーディオボード]

- 質量：約6.5kg
- 耐荷重：100kg



### G-3613

- 質量：約24kg
- 総耐荷重：200kg
- 付属品：棚板1枚

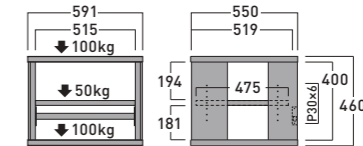

### G-3614

- 質量：約31.5kg
- 総耐荷重：250kg
- 付属品：棚板2枚

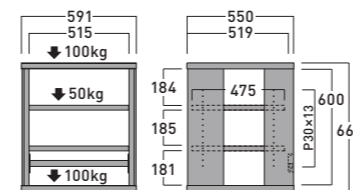

### G-3615

- 質量：約41.5kg (2梱包)
- 総耐荷重：300kg
- 付属品：棚板3枚

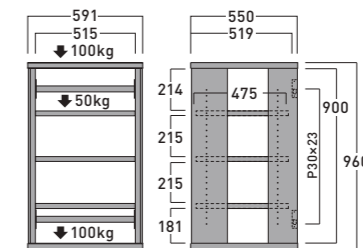

## オプション

### GP-34 [棚板]

■ G-3414用

- 外形寸法：W383×D365×H18 (mm)
- 質量：約2kg
- 耐荷重：30kg
- 付属品：棚受ダボ4個



### GP-36 [棚板]

■ G-3613 / 3614 / 3615用

- 外形寸法：W513×D475×H25 (mm)
- 質量：約4.5kg
- 耐荷重：50kg
- 付属品：棚受ダボ4個

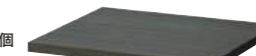

### KP-40CT [キャスター]

- 4個1組 (2個ストッパー付)
- 外形寸法：W100×D100×H75.5 (mm)
- 質量：約1.5kg / 1個



### GP-341 [台座]

■ G-3414用

- 外形寸法：W445×D435×H100 (mm)
- 質量：約2.5kg



### GP-361 [台座]

■ G-3611 / 3613 / 3614 / 3615用

- 外形寸法：W587×D545×H100 (mm)
- 質量：約3.5kg



### KP-40AJ [アジャスター]

- 4個1組
- 外形寸法：W100×D100×H15~30 (mm)
- 質量：約1kg / 1個



# Glenn

[グレン]

ビジュアル機器の設置も可能なワイドタイプ。  
堅牢な構造がコンポーネントのパフォーマンスを  
最大限に引き出します。



■ G-3624 + GP-362 + SB-965



■ G-3633 + KP-40CT x 2

## 特長



### シンプルデザイン&スタイル

どんなインテリア、機器にも好相性な  
ダークグレー木目シート。  
エッジの効いた4つの側板が重厚感と  
シャープさを演出します。



### 放熱性と堅牢性

機器を美しく魅せ、放熱も考慮した  
オープンオーディオラック。  
配線箇所によって自在に位置を変え  
られるスチール製補強フレーム付き  
です。

## バリエーション

### G-3621 [オーディオボード]

- 質量：約12.5kg
- 耐荷重：100kg



### G-3623

- 質量：約43kg (2梱包)
- 総耐荷重：300kg
- 付属品：棚板2枚

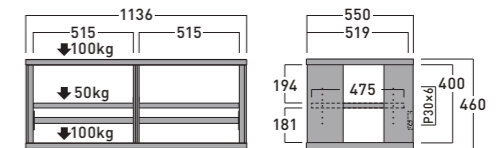

### G-3624

- 質量：約55kg (2梱包)
- 総耐荷重：350kg
- 付属品：棚板4枚

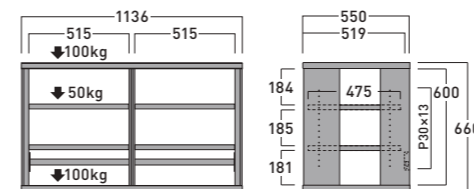

### G-3633

- 質量：約63kg (2梱包)
- 総耐荷重：350kg
- 付属品：棚板3枚

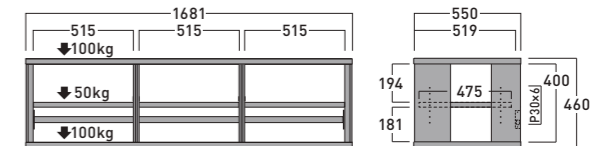

## オプション

### GP-36 [棚板] ■ G-3623 / 3624 / 3633用

- 外形寸法：W513×D475×H25(mm)
- 質量：約4.5kg
- 耐荷重：50kg
- 付属品：棚受ダボ4個



### GP-362 [台座] ■ G-3621 / 3623 / 3624用

- 外形寸法：W1132×D545×H100(mm)
- 質量：約5.5kg



### GP-363 [台座] ■ G-3633用

- 外形寸法：W1677×D545×H100(mm)
- 質量：約8kg



### KP-40CT [キャスター] ■ G-3633用 (2セット使用)

- 4個1組 (2個ストッパー付)
- 外形寸法：W100×D100×H75.5(mm)
- 質量：約1.5kg / 1個



### KP-60CT [キャスター] ■ G-3621 / 3623 / 3624用

- 6個1組 (3個ストッパー付)
- 外形寸法：W100×D100×H75.5(mm)
- 質量：約1.5kg / 1個



### KP-40AJ [アジャスター] ■ G-3633用 (2セット使用)

- 4個1組
- 外形寸法：W100×D100×H15~30(mm)
- 質量：約1kg / 1個



### KP-60AJ [アジャスター] ■ G-3621 / 3623 / 3624用

- 6個1組
- 外形寸法：W100×D100×H15~30(mm)
- 質量：約1kg / 1個



# Jolt

[ジョルト]

堅牢さと精悍さを兼ね備えた造形美に、拡張性という贅沢をあなたに。  
丁寧なクラフトマンシップを随所感じさせる上質なオーディオラック。



■ J-4560 + JV-4260 + SB-415



■ J-4560 + JH-4563 × 2 + SB-410

## 特長

### フルオープンデザイン

剛性と前後左右の開放性を追求したフルオープンモデル。コンポーネントを美しく魅せ、放熱性にも優れています。



### フルオープンデザイン

剛性と前後左右の開放性を追求したフルオープンモデル。コンポーネントを美しく魅せ、放熱性にも優れています。



### 本体設計

上、横にジョイント可能なユニット機構。独自の連結構造により、堅牢性と継目の無い美しさを実現します。

## バリエーション

### J-4560

- 質量：約36kg
- 総耐荷重：150kg
- 付属品：アジャスター4個

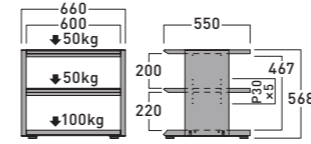

## オプション

### JH-4563 [連結ユニット]

- 質量：約32kg
- 総耐荷重：150kg
- 付属品：アジャスター1個
- 追加数制限なし

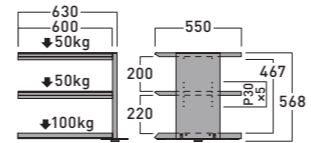

### 連結ユニット

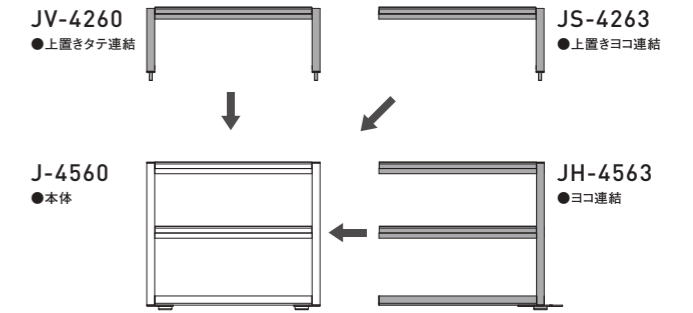

### JP-600 [棚板]

- 外形寸法: W600×D550×H45 (mm)
- 質量：約7.5kg
- 耐荷重：50kg



### SP-500 [鋳鉄製スパイク&プレート] (TAOC製品)

- 4個1組
- 外形寸法: φ32×H20~25 (mm)
- 質量：約1.5kg / 1個



### JV-4260 [連結ユニット]

- 質量：約12kg
- 耐荷重：50kg
- 2段追加可能

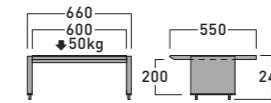

### JS-4263 [連結ユニット]

- 質量：約10kg
- 耐荷重：50kg
- 2段追加可能

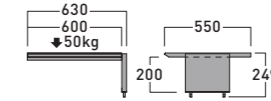

### CS-004 [キャスター] (TAOC製品)

- 4個1組 (2個ストッパー付)
- 質量：約0.2kg / 1個



### CS-005 [キャスター] (TAOC製品)

- 5個1組 (2個ストッパー付)
- 質量：約0.2kg / 1個



### CS-006 [キャスター] (TAOC製品)

- 6個1組 (3個ストッパー付)
- 質量：約0.2kg / 1個



## スピーカースタンド

### SB-410

- 質量：約4kg
- 耐荷重：20kg
- 付属品：アジャスター4個
- スピーカー設置面はフェルトシート貼り
- 支柱内部に防振素材を充填可能 (P.17参照)

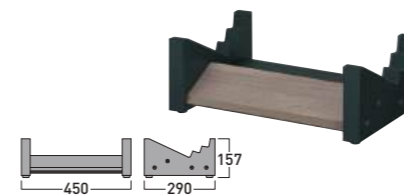
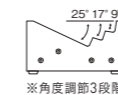

### SB-411

- 2台1組
- 質量：約5kg / 1台
- 耐荷重：50kg / 1台
- 付属品：スベリ止めシール8枚、アジャスター8個
- 支柱内部に防振素材を充填可能 (P.17参照)

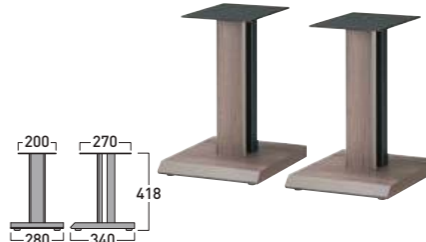

### SB-415

- 2台1組
- 質量：約6kg / 1台
- 耐荷重：50kg / 1台
- 付属品：スベリ止めシール8枚、アジャスター8個
- 支柱内部に防振素材を充填可能 (P.17参照)





# Vento

[ベント]

スリムでカジュアルなオープンラック。  
シンプルな構造ながら音と設置に安定感をもたらします。



■ VT-745 + SB-965



■ VT-743 + SB-74

## 特長

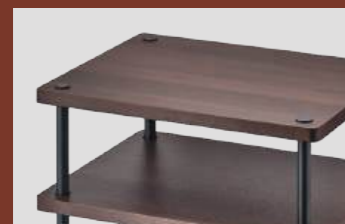

### フルオープンデザイン

放熱性に優れたフルオープンモデル。  
天、棚板はリバーシブル仕様になって  
おりダークブラウン木目とマットブラック  
をお選びいただけます。



### 本体設計

天、棚板をパイプと専用ネジで挟み  
込むジョイント構造。  
連結ユニットは設置機器に応じて2つ  
の高さからお選びいただけます。

## バリエーション

### VT-743

- 質量：約14.5kg
- 総耐荷重：60kg

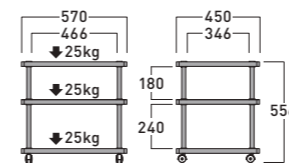

### VT-745

- 質量：約23.5kg
- 総耐荷重：80kg

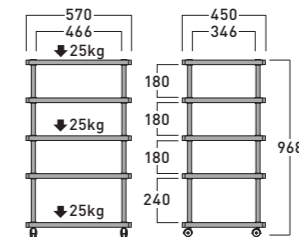

## オプション

### VTP-01S [連結ユニット]

- 質量：約5kg
- 耐荷重：25kg
- 1段追加可能

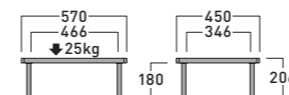

### VTP-01L [連結ユニット]

- 質量：約5.5kg
- 耐荷重：25kg
- 1段追加可能

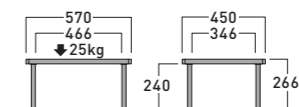

## スピーカースタンド

### SB-72

- 2台1組
- 質量：約2kg / 1台
- 耐荷重：10kg / 1台
- 付属品：両面テープ8枚、スピーカー固定ネジ
- 支柱内に配線可能
- スピーカー固定可能 取付ピッチ 60 / 120mm

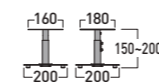

### SB-74

- 2台1組
- 質量：約2kg / 1台
- 耐荷重：10kg / 1台
- 付属品：両面テープ8枚、スピーカー固定ネジ
- 支柱内に配線可能
- スピーカー固定可能 取付ピッチ 60 / 120mm

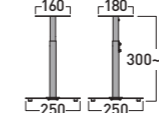

### SB-76

- 2台1組
- 質量：約3kg / 1台
- 耐荷重：5kg / 1台
- 付属品：両面テープ8枚、スピーカー固定ネジ
- 支柱内に配線可能
- スピーカー固定可能 取付ピッチ 60mm

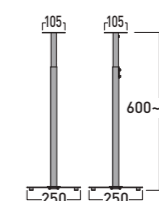

# SB series

[SB シリーズ / スピーカースタンド]

素材、色、フォルム的美しさと機能を追求めたSBシリーズ。  
共振によるノイズを低減させ、  
スピーカー本来の能力を最大限に発揮させます。



## CENTER TYPE / センタースピーカーベース

### SB-410

- 質量：約4kg
- 耐荷重：20kg
- 付属品：アジャスター4個
- スピーカー設置面はフェルトシート貼り
- 支柱内部に防振素材を充填可能

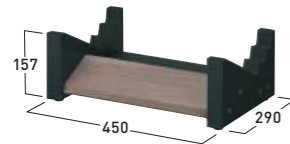
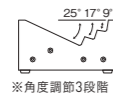

### SB-910

- 質量：約2.3kg
- 耐荷重：20kg
- スピーカー設置面はフェルトシート貼り

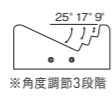

### SB-920

- 2台1組
- 質量：約0.9kg / 1個
- 耐荷重：20kg / 1セット
- 付属品：スベリ止めシール4枚

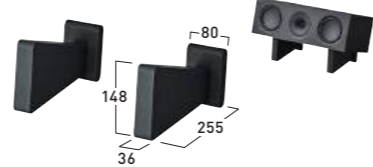
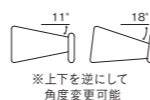

## BRICK TYPE / ブロック型スピーカーベース

### SB-942

- 8個1組
- 質量：約0.6kg / 1個
- 耐荷重：50kg / 1セット
- 付属品：スベリ止めシール8枚
- スクエア形状の為、タテ・ヨコどちらでも設置可能
- スピーカー1台に付き4個使用

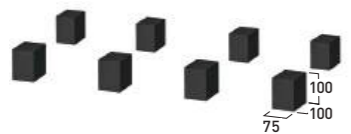

### SB-944

- 4個1組
- 質量：約3.2kg / 1個
- 耐荷重：50kg / 1セット
- 付属品：スベリ止めシール8枚
- スクエア形状の為、タテ・ヨコどちらでも設置可能
- スピーカー1台に付き2個使用



### SB-946

- 2台1組
- 質量：約5.4kg / 1個
- 耐荷重：50kg / 1台
- 付属品：スベリ止めシール8枚
- スクエア形状の為、高さ&奥行きの向きを変えて設置可能
- 連結板(中板)の方向により、幅 300 / 330mmに対応

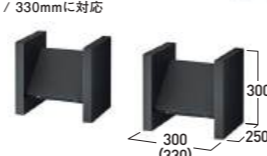

## POLE TYPE / ポール型昇降スピーカースタンド

### SB-72

- 2台1組
- 質量：約2kg / 1台
- 耐荷重：10kg / 1台
- 付属品：両面テープ8枚、スピーカー固定ネジ
- 支柱内に配線可能
- スピーカー固定可能
- 取付ピッチ 60 / 120mm



### SB-74

- 2台1組
- 質量：約2kg / 1台
- 耐荷重：10kg / 1台
- 付属品：両面テープ8枚、スピーカー固定ネジ
- 支柱内に配線可能
- スピーカー固定可能
- 取付ピッチ 60 / 120mm



### SB-76

- 2台1組
- 質量：約3kg / 1台
- 耐荷重：5kg / 1台
- 付属品：両面テープ8枚、スピーカー固定ネジ
- 支柱内に配線可能
- スピーカー固定可能
- 取付ピッチ 60mm



## TABLE TYPE / 台型スピーカースタンド (調音可能タイプ)

### カスタマイズ



支柱内部には好みに応じて防振素材を充填し、調音できます。  
※センタースピーカーベース SB-410も対応。

### SB-411

- 2台1組
- 質量：約5kg / 1台
- 耐荷重：50kg / 1台
- 付属品：スベリ止めシール8枚、アジャスター8個

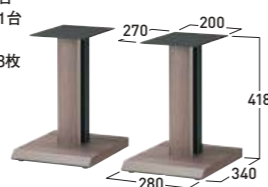

### SB-415

- 2台1組
- 質量：約6kg / 1台
- 耐荷重：50kg / 1台
- 付属品：スベリ止めシール8枚、アジャスター8個



## TABLE TYPE / 台型スピーカースタンド (スタンダードモデル)

### 組み替え可能



天板の向きはスピーカーに合わせて、取り付け向きを選択することができます。



設置するスピーカーの雰囲気に合わせて、支柱の取り付け向きを選択することができます。

### SB-965

- 2台1組
- 質量：約4.3kg / 1台
- 耐荷重：30kg / 1台
- 付属品：スベリ止めシール8枚

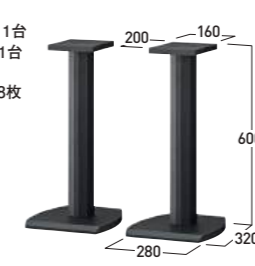

### SB-967

- 2台1組
- 質量：約4.7kg / 1台
- 耐荷重：30kg / 1台
- 付属品：スベリ止めシール8枚



### SB-981

- 2台1組
- 質量：約5.1kg / 1台
- 耐荷重：50kg / 1台
- 付属品：スベリ止めシール8枚



### SB-983

- 2台1組
- 質量：約5.8kg / 1台
- 耐荷重：50kg / 1台
- 付属品：スベリ止めシール8枚



### SB-991

- 2台1組
- 質量：約7kg / 1台
- 耐荷重：50kg / 1台
- 付属品：スベリ止めシール8枚



## TABLE TYPE / 台型スピーカースタンド (エントリーモデル)

### SB-51

- 2台1組
- 質量：約2kg / 1台
- 耐荷重：20kg / 1台
- 付属品：スベリ止めシール8枚



### SB-53

- 2台1組
- 質量：約2.5kg / 1台
- 耐荷重：20kg / 1台
- 付属品：スベリ止めシール8枚



### SB-55

- 2台1組
- 質量：約3kg / 1台
- 耐荷重：20kg / 1台
- 付属品：スベリ止めシール8枚



### SB-57

- 2台1組
- 質量：約3.5kg / 1台
- 耐荷重：20kg / 1台
- 付属品：スベリ止めシール8枚



### SB-61

- 2台1組
- 質量：約2kg / 1台
- 耐荷重：20kg / 1台
- 付属品：スベリ止めシール8枚



### SB-63

- 2台1組
- 質量：約2.5kg / 1台
- 耐荷重：20kg / 1台
- 付属品：スベリ止めシール8枚



### SB-65

- 2台1組
- 質量：約3kg / 1台
- 耐荷重：20kg / 1台
- 付属品：スベリ止めシール8枚



### SB-67

- 2台1組
- 質量：約3.5kg / 1台
- 耐荷重：20kg / 1台
- 付属品：スベリ止めシール8枚

